



Armarios de Poliéster
Minipol, Maxipol, Combiester
& TPD
Edición 2024



CATÁLOGO



CAHORS

CONECTANDO LA ENERGÍA A LAS PERSONAS

Desde 1969, CAHORS Española desarrolla y fabrica envoltentes de poliéster y soluciones para la distribución, control y medida de las energías: electricidad, agua, gas y telecomunicaciones. Pionera en la producción de envoltentes de poliéster reforzado con fibra de vidrio, se constituye como **especialista en el moldeo de SMC (Sheet Moulding Compound)**, CAHORS Española comercializa una amplia gama de envoltentes de GRP, así como todos los accesorios necesarios para ofrecer una solución completa a las necesidades de cada caso.

CAHORS Española, fué fundada en 1969 siendo el integrante más antiguo de Groupe CAHORS, contando en la actualidad con 2 plantas de producción en España (Figueres y La Roca).

CAHORS Española cuenta con una plantilla de 200 personas y está presente en varios países, especialmente en Europa, Africa, Sur América y Asia.



Captura este código
y descubre el vídeo
sobre nuestra
producción

.....
10
millones
cajas vendidas
en todo el mundo



.....
4500
toneladas
de SMC producidas
cada año
.....



CAHORS, especialista en SMC

Pionera en el uso del poliéster reforzado con fibra de vidrio, inició esta actividad en 1970.

La producción de este material composite ha sido posible gracias a la experiencia, de más de 50 años, en la producción y prensado en caliente de **SMC (Sheet Molding Compound)**. El resultado de este material, conocido como SMC, es un tipo de plástico reforzado con fibra de vidrio. Glass Reinforced Plastic (GRP).

El SMC es excepcionalmente resistente en entornos exteriores. No se ve afectado por la corrosión y es muy resistente a las altas temperaturas. Asimismo, el refuerzo con fibra de vidrio le confiere una excelente resistencia a los impactos mecánicos.

SMC vs. Termoplásticos

A diferencia de los termoplásticos, el **SMC no pierde propiedades bajo la acción de una fuente de calor, ni se derrite al estar expuesto a las llamas, lo que evita la propagación del fuego.** El SMC también tiene buenos resultados frente a los disolventes estándar y a los agentes alcalinos.



Doble aislamiento



No higroscópico



Fácilmente mecanizable



Resistencia a los agentes climáticos



Resistente a la corrosión



Resistencia a los impactos



Ligero



Autoextinguible

CAHORS

¡Soluciones personalizadas para cada necesidad!



Energías renovables



Industria



Distribución de redes



Servicios terciarios

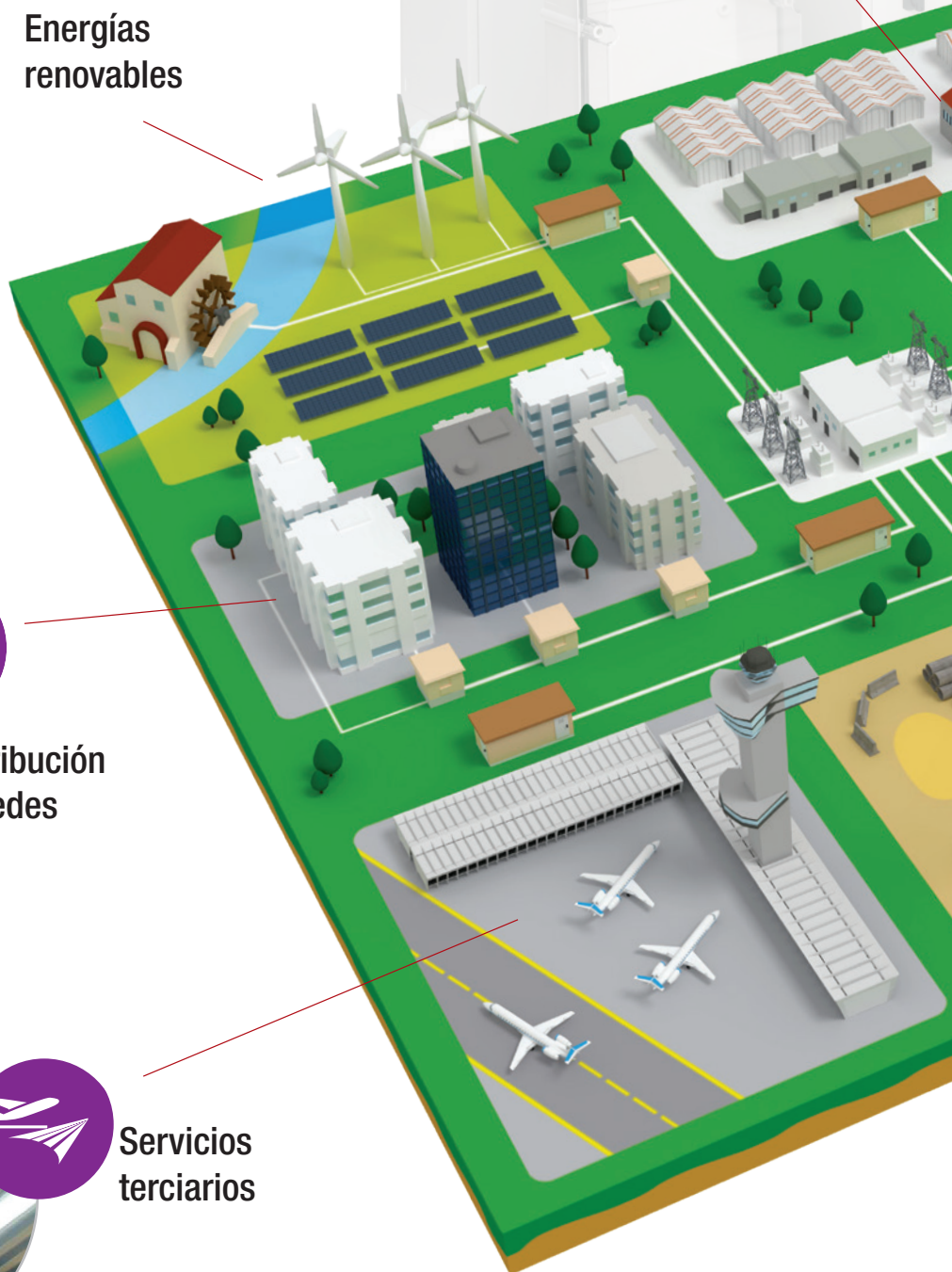

Índice

Sistema COMBIESTER p 06

Sistema MINIPOL p 14

Sistema MAXIPOL p 20

Sistema TPD p 26

Personalización & Servicios p 28

Alumbrado público



Telecomunicaciones



Residencial



Provisionales de obra





Sistema COMBIESTER

CAJAS MODULARES DOBLE AISLAMIENTO

Color Gris RAL 7035

También disponible en beige, gris oscuro o verde. Opcionalmente, posibilidad de otros colores.

Fijación tapa

Amplia gama de tornillos para la fijación de la tapa: accionamiento por destornillador, manual, triangular, etc.



Tapas

Posibilidad de elegir entre tapa transparente, opaca o «fumé» de policarbonato u opaca de poliéster.



Personalización

Servicio de premechado para cubrir las necesidades de cada cliente.

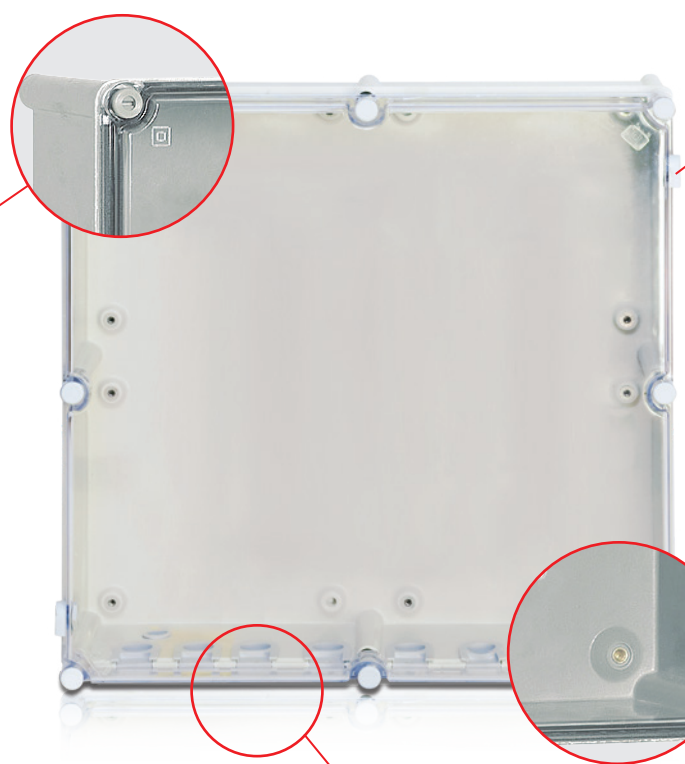

Bisagras

Mediante bisagras, la caja se convierte fácilmente en un armario. (ver gama completa en apartado Accesorios)

Fijación aparellaje

Insertos de ZAMAK M6 para la fijación de placas de montaje, aparellajes, etc. Desmontables para posterior reciclaje

Junta de estanquidad

Todos los modelos pueden incorporar junta de estanquidad de poliuretano bicomponente.



Modular : Total Flexibilidad

El sistema COMBIESTER está compuesto por 20 cajas modulares, con alto y ancho en múltiplos de 90 mm.



Se pueden unir horizontal y verticalmente mediante soportes que permiten múltiples combinaciones.



Grados de Protección

- **IP66** en cajas individuales, según IEC 60529
- **IP55** en conjuntos, según IEC 60529
- **IK09** según IEC 62262



Autoextinguible

a 960° C



Certificado UL

Gama aprobada por UL. Si precisa esta certificación, rogamos contacte con nosotros.

Datos Técnicos

Material: Poliéster reforzado con fibra de vidrio (GRP)	Color RAL-7035	IEC 62208
Doble aislamiento	Clase II	EN 61439-1
Resistencia Mecánica (impactos)	IK09	IEC 62262
Protección contra agua-polvo	IP66	IEC 60529
Clase térmica	A	EN 60085
Material autoextinguible	960° C	IEC 60695-2
Rango de temperatura	-30° +60° C	IEC 60670
Voltaje Nominal	1000 V	IEC 61439-1

Sistemas de fijación

- Estándar, mural con tornillos interiores.
- Mural mediante soportes metálicos. 0976550 para MH21 y MH31. 0976050 para MH32 a MH86.
- Conjunto fijación a poste, sistema A: 0947300
- Conjunto fijación a poste, sistema B: Consultar. Referencia según modelo.



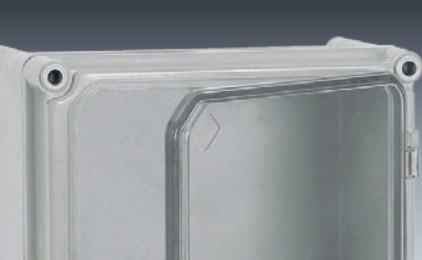

Gama de productos

CAJAS

ACCESORIOS

		Dimensiones (mm)						
		135x135	180x135	180x180	270x135	270x180	270x270	
		Alto x Ancho → Profundidad ↓						
	Caja de poliéster RAL 7035 Tapa transparente de policarbonato. IP66	129	MH 15 0234015	MH 21 0234021	MH 22 0234022	MH 31 0234031	-	-
		141	-	-	-	-	MH 32B 0234032-B	-
		171	-	-	-	-	MH 32 0234032	MH 33 0234033
		201	-	-	-	-	-	-
	Caja de poliéster RAL 7035 Tapa opaca de policarbonato. IP66	129	MHO 15 0234115	MHO 21 0234121	MHO 22 0234122	MHO 31 0234131	-	-
		141	-	-	-	-	MHO 32B 0234132-B	-
		171	-	-	-	-	MHO 32 0234132	MHO 33 0234133
		211	-	-	-	-	-	-
	Caja de poliéster RAL 7035 Tapa transparente «fumé» de policarbonato. Tornillos azules RAL 5013 IP66	129	MHF 15 0237015	MHF 21 0237021	MHF 22 0237022	MHF 31 0237031	-	-
		141	-	-	-	-	MHF 32B 0237032-B	-
		171	-	-	-	-	MHF 32 0237032	MHF 33 0237033
		201	-	-	-	-	-	-
	Caja de poliéster RAL 7035 Tapa opaca de poliéster IP66	171	-	-	-	-	MHP 32 0234732	MHP 33 0234733
	Regrueso para aumento de profundidad. Colocacion entre caja y tapa. Altura 62,5 mm y 125 mm para cajas de 540x540 mm	-	-	-	-	-	-	-
	Placa base de poliéster autoextinguible	-	0234521	-	0234531	0234532	0234533	-
	Placa base de baquelita autoextinguible	-	0234521-BQ	-	0234531-BQ	0234532-BQ	0234533-BQ	-
	Placa base metálica	-	0234521-M	-	0234531-M	0234532-M	0234533-M	-
	Chasis modular	-	-	-	-	0234841	0234842	-
	Nº de Filas	-	-	-	-	1	2	-
	Capacidad total de módulos	-	-	-	-	10	20	-

Serie 33

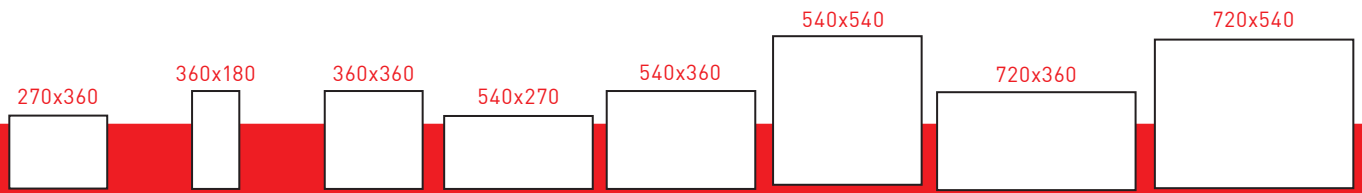

-	-	-	-	-	-	-	-
-	-	-	-	-	-	-	-
MH 34 0234034	MH 42 0234042	MH 44 0234044	MH 63 0234063	MH 64 0234064	MH 66 0234066	-	-
MH 34A 0234034-A	-	MH 44A 0234044-A	MH 63A 0234063-A	MH 64A 0234064-A	MH 66A 0234066-A	MH 84A 0234084-A	MH 86A 0234086-A
-	-	-	-	-	-	-	-
-	-	-	-	-	-	-	-
MHO 34 0234134	MHO 42 0234142	MHO 44 0234144	MHO 63 0234163	MHO 64 0234164	MHO 66 0234166	-	-
MHO 34A 0234134-A	-	MHO 44A 0234144-A	MHO 63A 0234163-A	MHO 64A 0234164-A	MHO 66A 0234166-A	MHO 84A 0234184-A	MHO 86A 0234186-A
-	-	-	-	-	-	-	-
-	-	-	-	-	-	-	-
MHF 34 0237034	MHF 42 0237042	MHF 44 0237044	MHF 63 0237063	MHF 64 0237064	MHF 66 0237066	-	-
MHF 34A 0237034-A	-	MHF 44A 0237044-A	MHF 63A 0237063-A	MHF 64A 0237064-A	MHF 66A 0237066-A	MHF 84A 0237084-A	MHF 86A 0237086-A
-	-	-	-	-	-	-	-
MHP 34 0234734	-	-	MHP 63 0234763	MHP 64 0234764	-	-	-
0236634	-	0236644	0236663	0236664	0236666	-	-
0234534	0234542	0234544	0234563	0234564	0234566	0234584	0234586
0234534-BQ	0234542-BQ	0234544-BQ	0234563-BQ	0234564-BQ	0234566-BQ	0234584-BQ	0234586-BQ
0234534-M	0234542-M	0234544-M	0234563-M	0234564-M	0234566-M	0234584-M	0234586-M
0234843	-	-	0234844	0234879	-	-	-
3	-	-	4	4	-	-	-
30	-	-	40	60	-	-	-



Accesorios

Tornillos de cierre para tapa

Serie 55



Tapón ciego
Ref. 0976007



Destornillador (M16)
Ref. 0976014



Triangular (M16)
Ref. 0976017



Manual (M16)
Ref. 0926481

Serie 33



Manual (M14)
Ref. 0976520



Destornillador (M14)
Gris Ref. 0976014-H
Azul Ref. 0976014-A



Triangular (M14)
Ref. 0976017-H

Cierres



Cierre con bombín y llave
Ref. 0926681

Bisagras



Bisagra articulada
(set de 2 uds.)
Ref. 0976222-H
*Apto para SERIE 55



Bisagra flexible
Destornillador Ref. 0976510
Manual Ref. 0976511

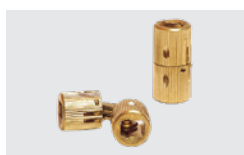

Bisagra metálica
(set de 2 uds.)
Ref. 0976223
*Apto para SERIE 55

Dispositivos de ventilación y drenaje



Dispositivos de ventilación
Grande Ref. 0976056
Pequeño Ref. 0976055
*Apto para SERIE 55



Dispositivo de purga
Ref. 0926691
*Apto para SERIE 55

Sistemas de fijación



Fijación mural
MH21 a MH31 Ref. 0976550
MH32 a MH86 Ref. 0976050
*Apto para SERIE 55

Cajas de cables



Cajas paso de cables
A Ref. 0976028-16
B Ref. 0976296-16



Caja entrada de cables
Ref. 0976028
*Apto para SERIE 55



Caja botella partida
Ref. 0976038

Cajas con puerta articulada

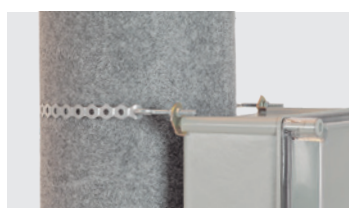

Fijación a poste
Ref. 0947300
*Apto para SERIE 55

- 270x270x171 mm Ref.0234033-KBP
- 270x360x171 mm Ref. 0234034-KBP
- 360x360x171 mm Ref. 0234044-KBP
- 270x360x171 mm Ref. 0234063-KBP
- 540x360x171 mm Ref. 0234064-KBP
- 540x540x171 mm Ref. 0234066-KBP



Bridas y tapas de cierre

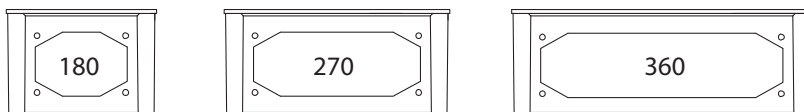

Bridas de unión	con junta	0973388	0976020	0976021
	sin junta	0976018	0976022	0976023
Tapas de cierre lateral	con junta	0976004-J	0976000	0976001
	sin junta	0976004	0976002	0976003

Dimensiones

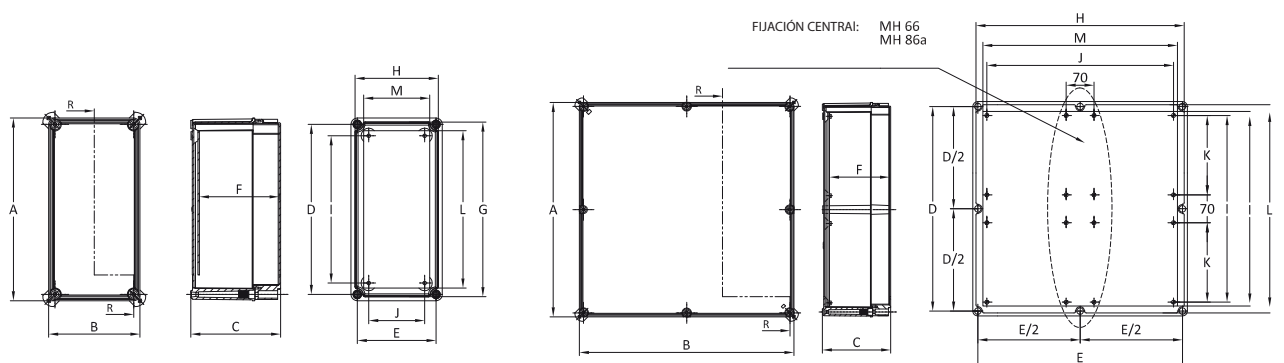

Dimensiones de las cajas (mm)

Placa base (mm)

Modelo	A	B	C	D	E	F	G	H	I	J	K	L	M
MH 15	135	135	129	115	115	112	113	113	85	85	-	97	97
MH 21	180	135	129	160	115	112	158	113	130	85	-	142	97
MH 22	180	180	129	160	160	112	158	158	130	130	-	142	142
MH 31	270	135	129	250	115	112	248	113	220	86	-	234	98
MH 32b	270	180	141	250	160	124	245	155	200	110	-	220	130
MH 32	270	180	171	250	160	154	245	155	200	110	-	220	130
MH 33	270	270	171	250	250	154	245	245	200	200	-	220	220
MH 34	270	360	171	250	340	154	245	335	200	290	-	220	310
MH 34a	270	360	201	250	340	184	245	335	200	290	-	220	310
MH 42	360	180	171	340	160	154	335	155	290	110	-	310	130
MH 44	360	360	171	340	340	154	335	335	290	290	-	310	310
MH 44a	360	360	201	340	340	184	335	335	290	290	-	310	310
MH 63	540	270	171	515	245	154	515	245	470	200	200	490	220
MH 63a	540	270	201	515	245	184	515	245	470	200	200	490	220
MH 64	540	360	171	515	335	154	515	335	470	290	200	490	310
MH 64a	540	360	201	515	335	184	515	335	470	290	200	490	310
MH 66	540	540	171	515	515	154	515	515	470	470	200	490	490
MH 66a	540	540	201	515	515	184	515	515	470	470	200	490	490
MH 84a	720	360	201	695	335	184	695	335	650	290	290	670	310
MH 86a	720	540	201	695	515	184	695	515	650	470	290	670	490



Gama de productos

CAJAS COMPLETAS

RECAMBIOS Y ACCESORIOS

		Dimensiones (mm)				
		315x270	315x360	315x405	630x270	
		Alto x Ancho →				
		Profundidad ↓				
 <p>Caja de poliéster RAL 7035 Tapa de policarbonato transparente. Sin junta IP49 Con junta (-J) IP55</p>	171	-	-	-	-	
	178	MT 3530 0234035	MT 3540 0234045	MT 3545 0234055	MT 7030 0234073	
		MT 3530-J 0234035-J	MT 3540-J 0234045-J	MT 3545-J 0234055-J	MT 7030-J 0234073-J	
	202	-	-	MT 3545-A 0234055-A	MT 7030-A 0234073-A	
		-	-	MT 3545-AJ 0234055-AJ	MT 7030-AJ 0234073-AJ	
	 <p>Caja de poliéster RAL 7035 Tapa de policarbonato opaco. Sin junta IP49 Con junta (-J) IP55</p>	171	-	-	-	-
178		MO 3530 0234135	MO 3540 0234145	MO 3545 0234155	MO 7030 0234173	
		MO 3530-J 0234135-J	MO 3540-J 0234145-J	MO 3545-J 0234155-J	MO 7030-J 0234173-J	
202		-	-	MO 3545-A 0234155-A	MO 7030-A 0234173-A	
		-	-	MO 3545-AJ 0234155-AJ	MO 7030-AJ 0234173-AJ	
 <p>Cuba</p>		126	0234235	0234245	0234255	0234273
	Tapa transparente	45	-	-	-	-
		52	0234335	0234345	0234355	0234373
	Tapa opaca	76	-	-	0234355-A	0234373-A
		45	-	-	-	-
		52	0234435	0234445	0234455	0234473
		76	-	-	0234455-A	0234473-A
	Placas Poliéster		0234535	0234545	0234555	0234573
	Placas Metálicas		0234535-M	0234545-M	0234555-M	0234573-M



Grados de protección

- **IP55** caja individual con junta (CEI 60529)
- **IP41** caja individual sin junta (CEI 60529)
- **IK09** (CEI 62262)

Dimensiones

Serie 55

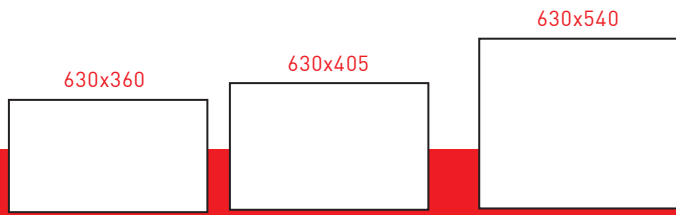

630x540

630x360

630x405

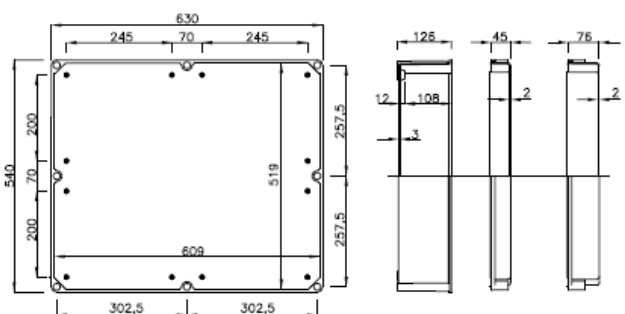
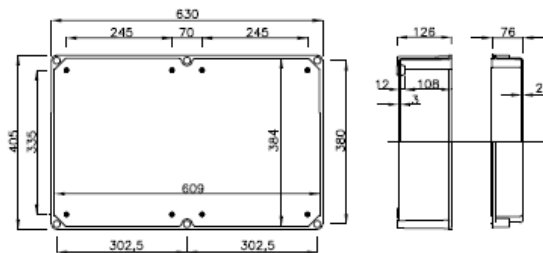
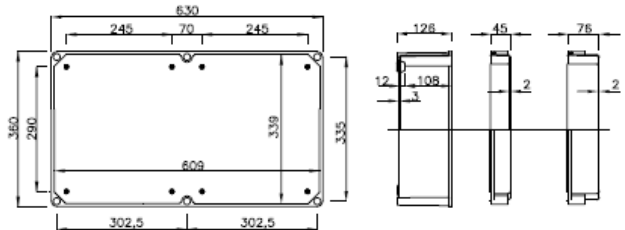
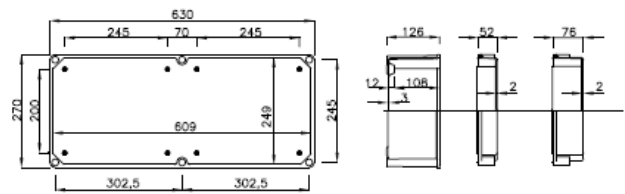
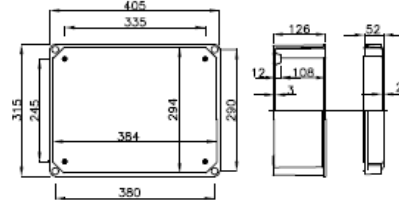
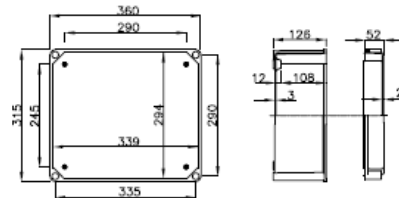
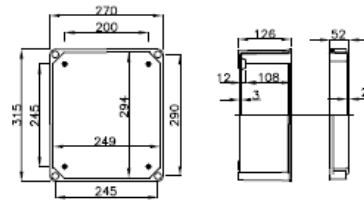

MT 7040 0234074	-	MT 7060 0234076
MT 7040-J 0234074-J	-	MT 7060-J 0234076-J
-	-	-
MT 7040-A 0234074-A	MT 7045-A 0234075-A	MT 7060-A 0234076-A
MT 7040-AJ 0234074-AJ	MT 7045-AJ 0234075-AJ	MT 7060-AJ 0234076-AJ
MO 7040 0234174	-	MO 7060 0234176
MO 7040-J 0234174-J	-	MO 7060-J 0234176-J
-	-	-
MO 7040-A 0234174-A	MO 7045-A 0234175-A	MO 7060-A 0234176-A
MO 7040-AJ 0234174-AJ	MO 7045-AJ 0234175-AJ	MO 7060-AJ 0234176-AJ
0234274	0234275	0234276
0234374	-	0234376
-	-	-
0234374-A	0234375-A	0234376-A
0234474	-	0234476
-	-	-
02344374-A	0234475-A	0234476-A
0234574	0234575	0234576
0234574-M	0234575-M	0234576-M



Autoextinguible

a 960°C



Sistema MINIPOL

ARMARIOS MONOBLOC

Dos tipos de puerta

- **Opaca:** permite la instalación de aparamenta en su interior.
- **Transparente:** combinada con placa de montaje, chasis y/o puerta interior permite ver el estado de la aparamenta, manteniendo el grado IP.

Color gris RAL 7035

También disponible en beige, gris oscuro o verde. Opcionalmente, posibilidad de otros colores.

Fácil mecanización

Plantillas verticales en el interior de las puertas para la correcta colocación de la aparamenta.

Facilidad de montaje

Cremallera de fijación rápida para tornillería M6. Permite el montaje sin taladrar.

Personalización

Servicio de premechanizado para cubrir las necesidades de cada cliente.

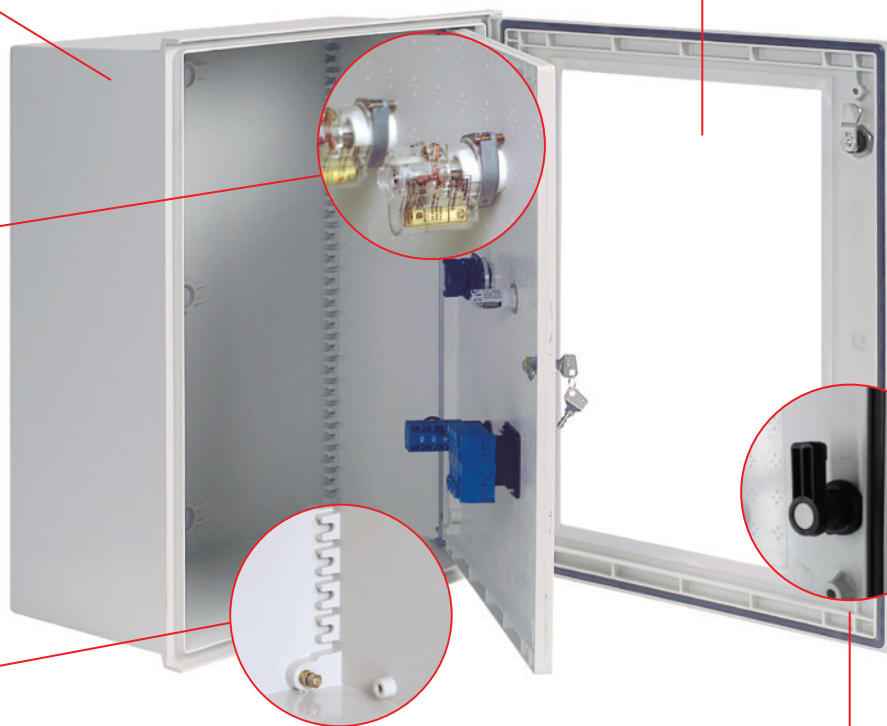
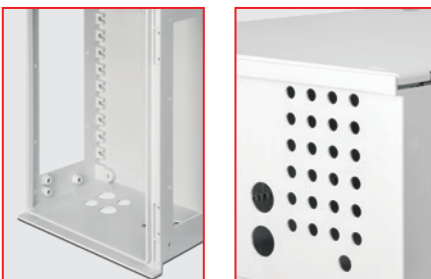

Sistemas de cierre

Distintos sistemas de cierre y enclavamiento. Posibilidad de personalización bajo demanda. **Ver p18**

Doble barra



Cierre de 3 puntos





Monobloc : compacto

Producto moldeado en un solo bloque



Autoextinguible

a 960° C



Grados de protección

Resistente a la corrosión y los agentes climáticos

- **IP66** según IEC 60529
- **IK10** según IEC 62262 (estándar)
- **IK08** según IEC 62262 (con ventana)



Certificación UL

Gama aprobada por UL. Si precisa esta certificación, rogamos contacte con nosotros.

Seguridad

La puerta interior y el chasis mantienen el **IP20** cuando la puerta exterior está abierta.



Fijación

Montaje en poste



Montaje mural



Bisagras interiores en ZAMAK

Solidarias a la puerta, permiten una apertura de 180°
Opción INOX AISI 316, bajo demanda.



Datos técnicos

Material: Poliéster reforzado con fibra de vidrio (GRP)	Color RAL7035	IEC 62208
Resistencia mecánica (impactos)	IK10	IEC 62262
Protección contra polvo-agua	IP66	IEC 60529
Doble aislamiento	Clase II	EN 61439-1
Resistencia a la corrosión	Sí	IEC 60068-2-30
Clase Térmica	A	EN 60085
Material autoextinguible	960°	IEC 60695-2
Rango de temperatura	-30° +105°	IEC 60670
Tensión Asignada	1000 VAC / 1500 VDC	IEC 61439-1



Gama de productos



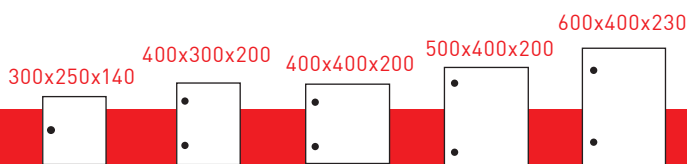





Dimensiones (mm)
Alto x Ancho x Profundidad



ARMARIOS

	Puerta lisa 2 cierres doble barra DIN 3.0 mm (estándar) IP66	MN 321 0470071 (1 cierre doble barra)	MN 432 0470072	MN 442 0470024	MN 542 0470073	MN 642 0470095
	Puerta lisa Cierre de tres puntos, con maneta escamoteable Cierre doble barra DIN 3.0 mm IP66	-	MN 432/3P 0472171	MN 442/3P 0472172	MN 542/3P 0472173	MN 642/3P 0472174
	Puerta transparente 2 cierres doble barra DIN 3.0 mm (estándar) IP66	MN 321-V 0470071-V	MN 432-V 0470072-V	MN 442-V 0470024-V	MN 542-V 0470073-V	MN 642-V 0470095-V
	Puerta transparente Cierre de tres puntos, con maneta escamoteable Cierre doble barra DIN 3.0 mm IP66	-	MN 432/3P-V 0472171-V	MN 442/3P-V 0472172-V	MN 542/3P-V 0472173-V	MN 642/3P-V 0472174-V

ACCESORIOS

	Placa base de poliéster Espesor 4 mm	MN P32 0976771	MN P43 0976772	MN P44 0976779	MN P54 0976773	MN P64 0976795	
	Placa base metálica Chapa de acero galvanizado Espesor 2 mm	MN PM32 0976771-M	MN PM43 0976772-M	MN PM44 0976779-M	MN PM54 0976773-M	MN PM64 0976795-M	
	Placa base perforada (TELEQUICK) Chapa de acero zincado Permite fijación rápida de aparellaje mediante Clip-tuerca de M4, M5 y M6	MN PBR32 0976771-MP	MN PBR43 0976772-MP	MN PBR44 0976779-MP	MN PBR54 0976773-MP	MN PBR64 0976795-MP	
	Puerta interior Fabricada en poliéster Incluye kit completo para montaje en armario	-	MN PI43 0926672	MN PI44 0926679	MN PI54 0926673	MN PI64 0926695	
	Chasis de montaje de aparatación modular. Compuesto por chasis, carátulas ciegas y perfiles DIN para fijación de la aparatación	Nº de módulos Nº de filas	-	MN CH43-P3 0926840 24 2x12	MN CH44-P3 0926841 36 2x18	MN CH54-P3 0926842 54 3x18	MN CH64-P3 0926843 54 3x18
	Carátulas ciegas para chasis modular Pretroqueladas para aparellaje DIN Material aislante y autoextinguible	Altura 152 mm Altura 178 mm Altura 202 mm	- - -	- MN CC-300/178 0926743 -	MN CC-400/152 0926740 MN CC-400/178 0926744 MN CC-400/202 0926746	MN CC-400/152 0926740 MN CC-400/178 0926744 MN CC-400/202 0926746	MN CC-400/152 0926740 MN CC-400/178 0926744 MN CC-400/202 0926746
	Fijación a poste para instalaciones exteriores, provisionales de obra, etc. Conjunto de pletinas y bridas ajustables Abrazaderas y perfiles de acero galvanizado	MN FP-250 0947240	MN FP-300 0947241	MN FP-400 0947242	MN FP-400 00947242	MN FP-400 0947242	
	Fijación a poste para instalaciones exteriores, provisionales de obra, etc. (Fleje y hebillas no incluidos)	MN FP-250 0947240-U	MN FP-300 0947241-U	MN FP-400 0947242-U	MN FP-400 0947242-U	MN FP-400 0947242-U	

PLACAS DE MONTAJE (mm)

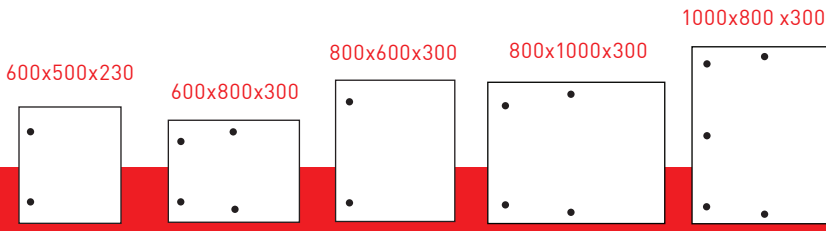

MN 652
0470074

MN 683
0470098

MN 863
0470076

MN 8103
0470841

MN 1083
0470840

MN 652/3P
0472175

MN 683/3P
0472198

MN 863/3P
0472176

MN 8103/3P
04721841

MN 1083/3P
0472840

MN 652-V
0470074-V

MN 683-V
0470098-V

MN 863-V
0470076-V

MN 8103-V
0470841-V

MN 1083-V
0470840-V

MN 652/3P-V
0472175-V

MN 683/3P-V
0472176-V

MN 863/3P-V
0472198-V

MN 8103/3P-V
04721841-V

MN 1083/3P-V
0472840-V

MN P65
0976774

MN P86-68
0976776

MN P86-68
0976776

MN P81-108
0976777

MN P81-108
0976777

MN PM65
0976774-M

MN PM86-68
0976776-M

MN PM86-68
0976776-M

MN PM81-108
0976777-M

MN PM81-108
0976777-M

MN PBR65
0976774-MP

MN PBR86
0976776-MP

MN PBR86
0976776-MP

MN PBR81-108
0976777-MP

MN PBR81-108
09767767-MP

MN PI65
0926674

-

MN PI86
0926676

-

-

MN CH65-P3
0926844
69
3x23

-

MN CH86-4 P3
0926845/
116
4x29

MN CH86-5 P3
0926845-5
130
5x26

-

-

MN CC-500/152
0926741

-

MN CC-600/152
0926742

-

-

-

-

MN CC-600/178
0926745

-

-

MN CC-500/202
0926747

-

MN CC-600/202
0926748

-

-

MN FP-500
0947244

MN FP-800
Consultar

MN FP-600
0947245

MN FP-1000
Consultar

MN FP-800
Consultar

MN FP-500
0947244-U

MN FP-800
0947450-U

MN FP-600
0947245-U

MN FP-1000
Consultar

MN FP-800
0947450-U

POLIÉSTER

Ref.	Armario	A	B	C	D
0976771	MN 32	213	268	248	175
0976772	MN 43	260	358	338	222
0976779	MN 44	360	358	338	322
0976773	MN 54	360	458	360	322
0976795	MN 64	360	558	538	322
0976774	MN 65	460	558	538	422
0976776	MN 68/86	556	754	734	518
0976777	MN 108/810	729	956	918	709

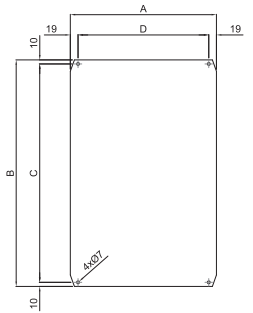

METÁLICA LISA

Ref.	Armario	A	B	C	D	E	F
0976771-M	MN 32	213	268	248	175	148	193
0976772-M	MN 43	254	358	338	222	238	234
0976779-M	MN 44	354	358	338	322	238	334
0976773-M	MN 54	354	458	438	322	338	334
0976795-M	MN 64	354	558	538	322	438	334
0976774-M	MN 65	454	558	538	422	438	434
0976776-M	MN 68 MN 86	550	754	734	518	634	530
0976777-M	MN810 MN108	956	729	709	918	609	936

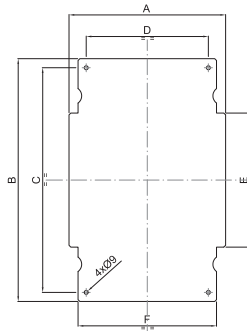

METÁLICA PERFORADA

Ref.	Armario	A	B	C	D	E	F	G	H
0976771-MP	MN 32	202	268	248	175	-	195	200	-
0976772-MP	MN 43	250	358	338	222	354	243	240	160
0976779-MP	MN 44	350	358	338	322	354	343	240	260
0976773-MP	MN 54	350	458	438	322	454	343	340	260
0976795-MP	MN 64	350	558	538	322	554	343	440	260
0976774-MP	MN 65	450	558	538	422	554	443	440	360
0976776-MP	MN 86 MN 68	545	754	734	518	750	538	636	455
0976777-MP	MN 810 MN 108	945	729	709	918	725	938	611	855

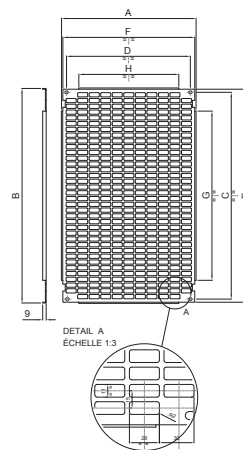

Accesorios

Sistemas de cierre

Todos los armarios estándar se suministran con cierre de doble barra DIN 3,0 mm.

Cierres

Amplia gama de cierres adaptables a todos los armarios



Doble barra DIN 3,0 mm (Estándar)
Ref. 0926456



Triangular 11 mm
Ref. 0926390



Manual+con llave
Ref. 0926391



Enclavamiento candado
Inox Ref. 0926665
Acero galvanizado
Consultar

Posibilidad de solicitar los armarios con otros tipos de cierre.

En estos casos añadir a la referencia del armario, el número de cierres y la correspondiente designación:

-CT: Cierres triangulares 11 mm, **-LLS:** Cierre superior con llave **-HCS:** Cierre superior con herraje candado

Ejemplo : 0470076-LLS = Armario 800 mm alto x 600 mm ancho x 300 mm prof. con cierre superior con llave.

Maneta escamoteable

Amplia gama de sistemas de cierre con maneta escamoteable.



Cierre de doble barra (Estándar)
Ref. 0947253



Cierre con llave estándar
Ref. 0947258



Sin llave ni bombín
Ref. 0947259



Cierre triangular 11 mm
Ref. 0947254



Triangular 11 mm + dispositivo candado
Ref. 0947255

Posibilidad de solicitar los armarios con maneta escamoteable.

En estos casos añadir a la referencia del armario la correspondiente designación:

-LL: Cierre con llave estándar, **-SB:** Sin bombín, **-CT:** Cierre triangular 11 mm, **-HC:** Cierre triangular+dispositivo candado

Ejemplo : 0470076-LL= armario 800 mm alto x 600 mm ancho x 300 mm prof. con maneta y cierre con llave.

Fijación Mural

Set de fijación mediante 4 tirafondos con cabezal aislante.

Set de 4 soportes metálicos.

Set de 4 soportes orientables.



Tirafondos desde interior (Todos los modelos)
Ref. 0926729

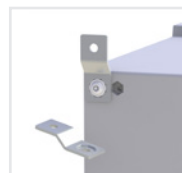

MN32 a MN65 Ref. 0926787
MN68, 86, 108 y 810
Ref. 0926788



Fijación desde interior (Todos los modelos) Ref. 0926392
Fijación desde exterior (MN68, 86, 108 y 810) Ref. 0926392-86

Clip tuerca

Para la fijación de aparata en las placas base metálicas perforadas.



Clip tuerca M4 Ref. 0926730
Clip tuerca M5 Ref. 0926731
Clip tuerca M6 Ref. 0926732

Desplazamiento placa base

Set de 4 perfiles para el desplazamiento de la placa base a diferentes profundidades.



Kit para armarios:
MN432, 442 & 542 Ref. 0926393
MN642 & 652 Ref. 0926394
MN863 Ref. 0926395



Interruptor final de carrera (Todos los modelos)
Ref. 0947456

Dispositivos de ventilación

Permiten la ventilación en el interior del armario.

(Instalar 2 dispositivos en cada armario para asegurar la correcta aireación del mismo.)



Estándar RAL 7035
Ref. 0976055
Grande RAL 7035
Ref. 0976056

Retenedor de puerta



Para MN43/44/54/64/65/86:
Ref. E947239
Para MN683 y MN108 4P:
Ref. E947222
Para MN683 3P: Ref. E947222-3P
Para MN810/108 3P: Consultar

Obturadores

Conjunto de obturadores para cobertura parcial de las ventanas para automáticos.
Rápida fijación.
Fabricados en material aislante autoextinguible.

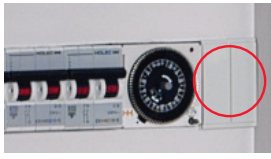

Set de 3 piezas de 1 módulo y 2 piezas de 1/2 módulo.
Ref. 0926728

Dispositivo de purga

Permite dar salida al agua en caso de condensación dentro del armario.
Fabricado en poliéster.



Para todos los armarios
Ref. 0926691

Dimensiones

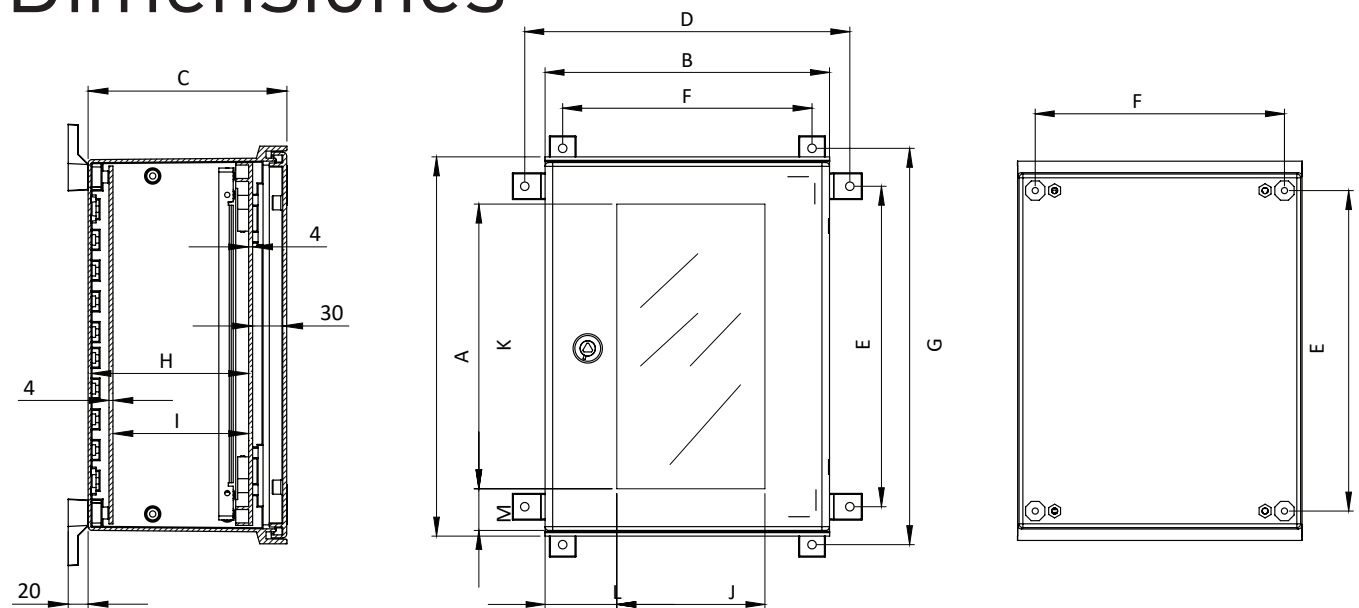

Dimensiones de los armarios (mm)

Referencia	Armario	A	B	C	D	E	F	G	H	I	J	K	L	M
0470071	MN 321	300	250	140	297	248	215	330	-	-	115	220	75	35,5
0470072	MN 432	400	300	200	344	338	262	420	158	138	121	281	89,5	53
0470024	MN 442	400	400	200	444	338	362	420	158	138	221	281	89,5	53
0470073	MN 542	500	400	200	444	438	362	520	158	138	221	381	89,5	53
0470095	MN 642	600	400	230	444	538	362	620	187	167	221	481	89,5	53
0470074	MN 652	600	500	230	544	538	462	620	187	167	321	481	89,5	53
0470098	MN 683	600	800	300	816	558	734	640	257	237	621	481	89,5	53
0470076	MN 863	800	600	300	640	734	558	816	257	237	421	681	89,5	53
0470841	MN 8103	800	1.000	300	1.038	709	958	789	257	237	621	481	189	153
0470840	MN 1083	1.000	800	300	789	958	709	1.038	257	237	481	621	153	189



Sistema MAXIPOL

ARMARIOS MODULARES DE POLIÉSTER

Color gris RAL 7035

También disponible en beige, gris oscuro o verde. Opcionalmente, posibilidad de otros colores.

Bisagras interiores

Bisagras interiores para apertura de puerta a 105°.

Junta de estanquidad

Todos los modelos incorporan una junta de estanquidad de base poliuretano bicomponente.

Fijación placa base

Todos los modelos incluyen soportes para la fijación de la placa de fondo.

Insertos interiores

Para la fijación de placas o apareamiento, según necesidades.

Personalización

Servicio de premecanizado para cubrir las necesidades de cada cliente.



Bisagras exteriores, apertura 180°. Permiten desmontar la puertas sin necesidad de herramientas. Solo modelos MX1053/1054

Sistemas de cierre



Diversos sistemas de cierre de 3 puntos con maneta escamoteable. Cierres personalizados bajo demanda. [Ver p24](#)



Modular : Flexibilidad total

Los armarios pueden unirse según las necesidades de cada cliente.



Vertical



Horizontal



En profundidad

Posibilidad de incorporar tejadillos voladizos metálicos pintados, a todas las combinaciones.



Grados de protección

- **IP55** según IEC 60529
- **IK10** según IEC 62262 (estándar)
- **IK08** según IEC 62262 (con ventana)



Autoextinguible

a 960° C

Módulos de cierre superior

- Cubierta plana (**IP55**)
- Tejadillo voladizo, ventilación perimetral (**IP43 o IP55 bajo demanda**)



2 profundidades

300 y 420 mm. para cubrir todas las necesidades (equipos electrónicos, racks de 19", alumbrado público, etc.)



Sistemas de fijación



En poste



Mural



Zócalo de poliéster



A



B

A-Para armarios de 500 mm de ancho x 300 mm de profundidad: Ref. 0926101

B-Para armarios de 750 mm de ancho x 300 mm de profundidad: Ref. 0926536

Zócalos de GRC

Datos técnicos

Poliéster reforzado con fibra de vidrio (GRP)	Color RAL-7035	IEC 62208
Doble aislamiento	Clase II	IEC 62262
Resistencia mecánica (impactos)	IK10	IEC 60529
Protección contra polvo-agua	IP55	EN 61439-1
Clase térmica	A	EN 60085
Material autoextinguible	960° C	IEC 60695-2
Rango de temperatura	-30° +105° C	IEC 60670
Tensión Asignada	1000VAC/1500VDC	IEC 61439-1











Gama de productos

ARMARIOS

Dimensiones (mm)	Alto x Ancho → Profundidad ↓	500x500	500x750	750x500
				
	300	MX 553 0473010	MX 573 0473011	MX 753 0473012
	420	MX 554 0473110	MX 574 0473111	MX 754 0473112

ACCESORIOS

	Placas de poliéster	300 / 420	PMX55 0977610	PMX57 0977611	PMX75 0977612
	Placas metálicas	300 / 420	PMMX55 0977610-M	PMMX57 0977611-M	PMMX75 0977612-M
	Marco de acero galvanizado	300	MA MX3/500 0947267	MA MX3/750 0947270	MA MX3/500 0947267
		420	MA MX4/500 0947367	MA MX4/750 0947370	MA MX4/500 0947367
	Zócalo de poliéster 60 mm de altura	300	ZP MX3/500 0947273	ZP MX3/750 0947274	ZP MX3/500 0947273
		420	ZP MX4/500 0947373	ZP MX4/750 0947374	ZP MX4/500 0947373
	Zócalo metálico 85 mm de altura (otras medidas, consultar)	300	ZM MX3/500 0947285	ZM MX3/750 0947286	ZM MX3/500 0947285
		420	ZM MX4/500 0947385	ZM MX4/750 0947386	ZM MX4/500 0947385
	Pedestal de superficie de poliéster. Puerta practicable de 500 mm.	300	ZS MX3/500 0947446	ZS MX3/750 0947447	ZS MX3/500 0947446
		420	ZS MX4/500 0947546	ZS MX4/750 0947547	ZS MX4/500 0947546
	Pedestal empotrable de poliéster. Puerta practicable de 375 mm.	300	ZE MX3/500 0947246	ZE MX3/750 0947247	ZE MX3/500 0947246
		420	ZE MX4/500 0947346	ZE MX4/750 0947347	ZE MX4/500 0947346
	Escuadras metálicas. Set de 2 unidades Apto para todos los armarios	300	MX3 CF 0947261		
		420	MX4 CF 0947361		
	Montaje sobre poste Debe solicitarse con el accesorio correspondiente: 0926704 o 0947260	300 / 420	FP MX500 0947460	FP MX750 0947461	FP MX500 0947460

Opciones

Posibilidad de solicitar variantes sobre los armarios:

0473110 → Estándar

0473110-A → Abierto por abajo

0473110-T → Con tejadillo

0473110-V → Con puerta transparente

0473110-AT → Abierto por abajo + tejadillo

0473110-AV → Abierto por abajo + puerta transparente

0473110-VT → Puerta transparente + tejadillo

0473110-AVT → Abierto por abajo + puerta transparente + tejadillo

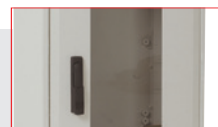

750x750	750x1000*	1000x500	1000x750	1000x1000*	1250x500	1250x750	1250x1000*	1250x1250*
MX 773 0473013	MX 7103/2P* 0473053	MX 1053 0473014	MX 1073 0473015	MX 10103/2P* 0473056	MX 1253 0473051	MX 1273 0473017	MX 12103/2P* 0473059	MX 12123/2P* 0473054
MX 774 0473113	MX 7104/2P* 0473153	MX 1054 0473114	MX 1074 0473115	MX 10104/2P* 0473156	MX 1254 0473151	MX 1274 0473117	MX 12104/2P* 0473159	MX 12124/2P* 0473154
PMX77 0977613	PMX710 0977650	PMX105 0977614	PMX107 0977615	PMX1010 0977616	PMX125 0977651	PMX127 0977617	PMX1210 0977618	Consultar
PMMX77 0977613-M	PMMX710 0977650-M	PMMX105 0977614-M	PMMX107 0977615-M	PMMX1010 0977616-M	PMMX125 0977651-M	PMMX127 0977617-M	PMMX1210 0977618-M	Consultar
MA MX3/750 0947270	MA MX3/1000 0947268	MA MX3/500 0947267	MA MX3/750 0947270	MA MX3/1000 0947268	MA MX3/500 0947267	MA MX3/750 0947270	MA MX3/1000 0947268	MA MX3/1250 0947269
MA MX4/750 0947370	MA MX4/1000 0947368	MA MX4/500 0947367	MA MX4/750 0947370	MA MX4/1000 0947368	MA MX4/500 0947367	MA MX4/750 0947370	MA MX4/1000 0947368	MA MX4/1250 0947369
ZP MX3/750 0947274	ZP MX3/1000 0947275	ZP MX3/500 0947273	ZP MX3/750 0947274	ZP MX3/1000 0947275	ZP MX3/500 0947273	ZP MX3/750 0947274	ZP MX3/1000 0947275	ZP MX3/1250 0947276
ZP MX4/750 0947374	ZP MX4/1000 0947375	ZP MX4/500 0947373	ZP MX4/750 0947374	ZP MX4/1000 0947375	ZP MX4/500 0947373	ZP MX4/750 0947374	ZP MX4/1000 0947375	ZP MX4/1250 0947376
ZM MX3/750 0947286	ZM MX3/1000 0947287	ZM MX3/500 0947285	ZM MX3/750 0947286	ZM MX3/1000 0947287	ZM MX3/500 0947285	ZM MX3/750 0947286	ZM MX3/1000 0947287	ZM MX3/1250 0947288
ZM MX4/750 0947386	ZM MX4/1000 0947387	ZM MX4/500 0947385	ZM MX4/750 0947386	ZM MX4/1000 0947387	ZM MX4/500 0947385	ZM MX4/750 0947386	ZM MX4/1000 0947387	ZM MX4/1250 0947388
ZS MX3/750 0947447	ZS MX3/1000 0947448	ZS MX3/500 0947446	ZS MX3/750 0947447	ZS MX3/1000 0947448	ZS MX3/500 0947446	ZS MX3/750 0947447	ZS MX3/1000 0947448	ZS MX3/1250 0947449
ZS MX4/750 0947547	ZS MX4/1000 0947548	ZS MX4/500 0947546	ZS MX4/750 0947547	ZS MX4/1000 0947548	ZS MX4/500 0947546	ZS MX4/750 0947547	ZS MX4/1000 0947548	ZS MX4/1250 0947549
ZE MX3/750 0947247	ZE MX3/1000 0947248	ZE MX3/500 0947246	ZE MX3/750 0947247	ZE MX3/1000 0947248	ZE MX3/500 0947246	ZE MX3/750 0947247	ZE MX3/1000 0947248	ZE MX3/1250 0947249
ZE MX4/750 0947347	ZE MX4/1000 0947348	ZE MX4/500 0947346	ZE MX4/750 0947347	ZE MX4/1000 0947348	ZE MX4/500 0947346	ZE MX4/750 0947347	ZE MX4/1000 0947348	ZE MX4/1250 0947349
FP MX750 0947461	FP MX1000 0947462	FP MX500 0947460	FP MX750 0947461	FP MX1000 0947462	FP MX500 0947460	FP MX750 0947461	FP MX1000 0947462	-



Ejemplo :

Ref. 0473111-ATV: Armario 500 mm alto x 750 mm ancho x 300 mm fondo, abierto por abajo, con puerta transparente y tejadillo.

* Los armarios con dos puertas se suministran con montante central. Bajo demanda puede ser fijo, extraíble o incorporado.

Accesorios

Sistemas de cierre

Todos los modelos estándar incorporan cierre de doble barra con maneta escamoteable. Puede solicitar otros tipos de cierres.

Maneta escamoteable

Amplia gama de cierres con maneta escamoteable aptos para cualquier armario.



Cierre de doble barra (Estándar)
Ref. 0947253



Cierre con bombín & llave
Ref. 0947258



Sin llave ni bombín
Ref. 0947259



Cierre triangular 11 mm
Ref. 0947254



Triangular 11 mm + dispositivo candado
Ref. 0947255

Posibilidad de solicitar los armarios con maneta escamoteable.

En estos casos añadir a la referencia del armario la correspondiente designación:

-LL: Cierre con llave estándar, **-SB:** Sin bombín, **-CT:** Cierre triangular 11 mm, **-HC:** Cierre triangular+dispositivo candado

Ejemplo : 0473013-LL = Armario 750 mm alto x 750 mm ancho x 300 mm prof. con maneta y cierre con llave.

Soportes fijación mural (Set 4 pcs.)

Dos modelos, para armarios estándar o armarios con tejadillo.



Galvanizado (estándar) :
Ref. 0947260

Galvanizado (para armario con tejadillo) :
Ref. 0926704

Retenedor de puerta

Permite apertura máxima hasta 105°.



Para armarios de 500/750 y 1000 mm de ancho
Ref. 0947262

Dispositivos de ventilación

Permite la correcta ventilación en el interior del armario. Fabricados en poliéster. (Para asegurar la correcta aireación, es necesario instalar dos dispositivos)



RAL 7035
Ref. 0976056

Rejilla de ventilación

Rejilla de material plástico para la ventilación interior del armario.



IP54
150x150mm
Ref. Consultar

Portadocumentos

Autoadhesivo. Fabricado en poliéster.



Ref. 0947099

Soportes desplazamiento placa

Conjunto de soportes de acero galvanizado para ajuste de la placa a distintas profundidades.

Para armarios de 300 mm de profundidad:

Ref. 0947310

Para armarios de 420 mm de profundidad:

Ref. 0947311

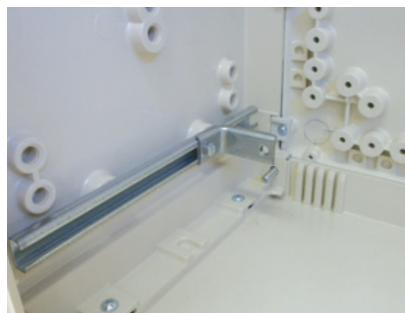

Dimensiones

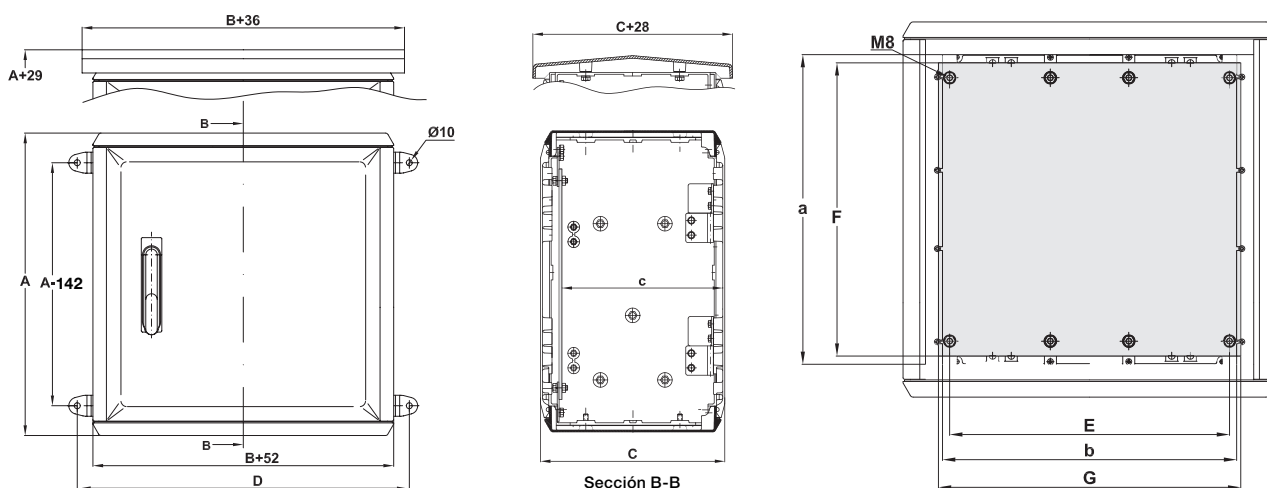

Dimensiones de los armarios (mm)

Placas (mm)

Designación	A	a	B	b	C	c	D	E	F	G
MX 553 / MX 554	510	412	500	405	312/420	274/382	605	375	393	405
MX 573 / MX 574	510	412	750	655	312/420	274/382	855	625	393	655
MX 753 / MX 754	760	662	500	405	312/420	274/382	605	375	643	405
MX 773 / MX 774	760	662	750	655	312/420	274/382	855	625	643	655
MX 7103/2P / MX 7104/2P	760	662	1.000	905	312/420	274/382	1.105	875	643	905
MX 1053 / MX 1054	1.010	912	500	405	312/420	274/382	855	375	893	405
MX 1073 / MX 1074	1.010	912	750	655	312/420	274/382	855	625	893	655
MX 10103/2P / MX 10104/2P	1.010	912	1.000	905	312/420	274/382	1.005	875	893	905
MX 1253 / MX 1254	1.260	1.162	500	405	312/420	274/382	605	375	1.143	405
MX 1273 / MX 1274	1.260	1.162	750	655	312/420	274/382	855	625	1.143	655
MX 12103/2P / MX 12104/2P	1.260	1.162	1.000	905	312/420	274/382	1.105	875	1.143	905
MX 12123/2P / MX 12124/2P	1.260	1.162	1.250	1.155	312/420	274/382	1.305	1.125	1.143	1.155



Sistema TPD

ARMARIOS DE POLIÉSTER CON TEJADILLO INCORPORADO

Color gris RAL 7035



Tejadillo

Tejadillo de serie en toda la gama. Ventilación natural.

Insertos interiores

Para la fijación de placas o apareamiento, según necesidades.

Puertas reversibles

Reversibilidad de puertas en campo.

Bisagras

Bisagras interiores, extraíbles, permiten una apertura de la puerta de 180°.

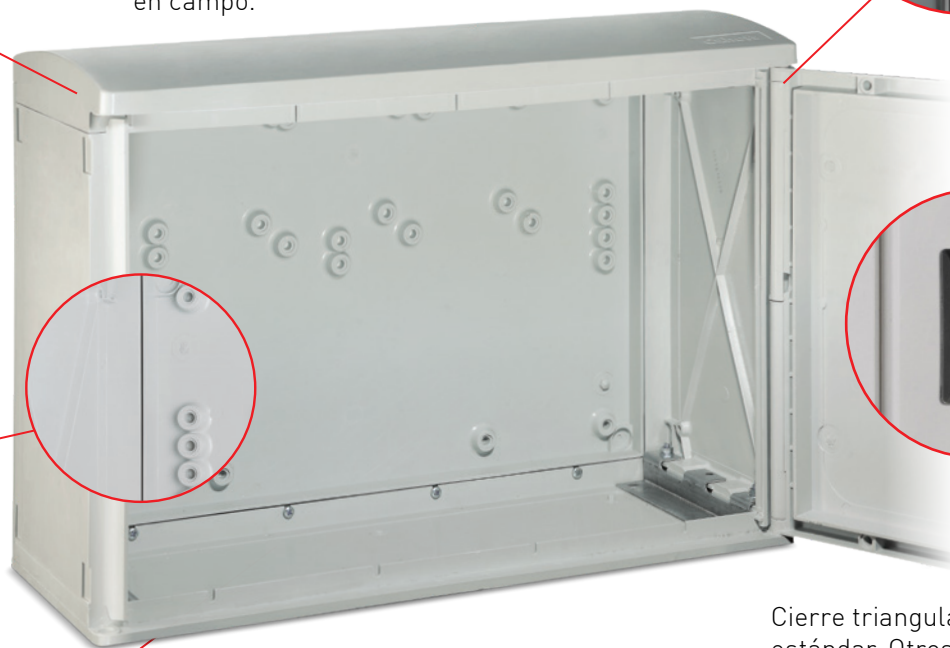

Cierre triangular estándar. Otros tipos de cierre, bajo demanda.

Personalización

Servicio de premecanizado para cubrir las necesidades de cada cliente.



Sistemas de cierre





Grados de protección

- **IP43** según IEC 60529
- **IK10** según IEC 62262



Autoextinguible
a 850° C

Gama de productos

Gama de armarios diseñada para ofrecer la máxima flexibilidad en la integración de componentes, por lo que se adapta a todo tipo de necesidades.

Dimensiones (mm)	Alto x Ancho → Profundidad ↓	Dimensiones (mm)			
		535x535	535x750	1040x535	1040x750
	310				
		TPD 55 0472010	TPD 57 0472011	TPD 105 0472013	TPD 107 0472014

Placas de montaje (mm)

Referencia	AlxAnxProf.
0976830-ST	410x410x4
0976835-ST	410x660x4
0976840-ST	900x410x4
0976418-ST	900x660x4



Accesorios



Dispositivo de ventilación
Ref. 0976056



Herraje para candado
Ref. 0947036



Soportes fijación mural
Ref. 0947194

Datos técnicos

Poliéster reforzado con fibra de vidrio (GRP)	Color RAL-7035	IEC 62208
Doble aislamiento	Clase II	EN 61439-1
Resistencia a los impactos mecánicos	IK10	IEC 62262
Protección contra polvo-agua	IP43	IEC 60529
Material autoextinguible	850° C	IEC 60695-2
Rango de temperatura	-30° +105° C	IEC 60670
Voltaje nominal	1000 V	IEC 61439-1



A



B

Zócalos d GRC
A-Para armarios de 500 mm de ancho x 300 mm de profundidad:
Ref. 0926101

B-Para armarios de 750 mm de ancho x 300 mm de profundidad:
Ref. 0926536



Personalización y servicios

Nuestro catálogo ofrece una amplia gama de envolventes vacías para todo tipo de aplicaciones en diversos sectores:

Para tratar las necesidades de nuestros clientes, disponemos de un departamento que ofrece los siguientes servicios:

> COLOR DE LOS ARMARIOS

Para pedidos especiales, podemos realizar cualquier acabado y color en todas nuestras envolventes. Consúltenos para este servicio.

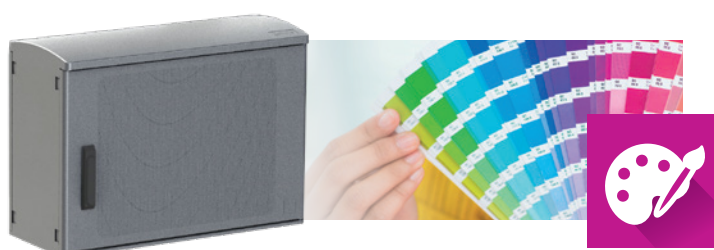

> PERSONALIZACIÓN SEGÚN ESPECIFICACIONES TÉCNICAS DEL CLIENTE

Todas nuestras envolventes han sido diseñadas para adaptarse a distintas aplicaciones. Pueden equiparse con múltiples accesorios, prensaestopas, dispositivos de ventilación, sistemas de fijación, u cualquier otro tipo de elemento.

Realizamos una customización completa en función de las necesidades y requerimientos del cliente.



> PERSONALIZACIÓN DE LAS PLACAS DE MONTAJE

Las placas de montaje de poliéster o metal, permiten la instalación de cualquier elemento. Se troquelan para poder fijar de forma rápida y sencilla elementos en el interior de los armarios.



> AMPLIA GAMA DE ACCESORIOS Y EQUIPAMIENTO

Diseñamos y fabricamos una amplia gama de accesorios y equipamiento para la composición de equipos de distribución eléctrica. **Todos los elementos pueden integrarse en nuestros armarios para configurar la solución que mejor se adapte a sus necesidades.**



Bases portafusibles 22x58, T00, T1, T2, T3 con o sin protección IP2X



Prensaestopas

Bornes de derivación

Bases Tripolares Verticales

> OFRECEMOS ARMARIOS COMPLETAMENTE EQUIPADOS

Nuestra capacidad industrial nos permite ofrecer soluciones personalizadas, entregando equipos ya cableados y con todos los elementos necesarios.

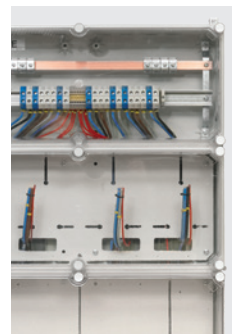

> EQUIPO I+D PARA ASISTIR TÉCNICAMENTE EN CUALQUIER PROYECTO

Ponemos a sus disposición nuestra experiencia, un equipo de I+D y todas las certificaciones necesarias para garantizar que su proyecto se llevará a cabo en las mejores condiciones.

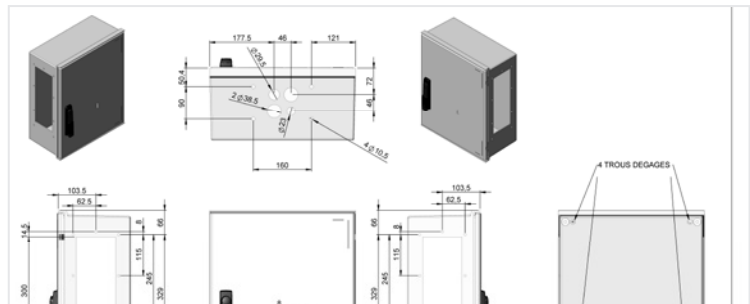
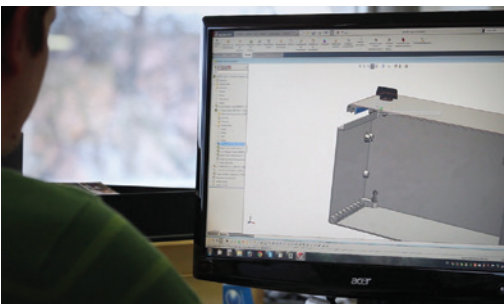

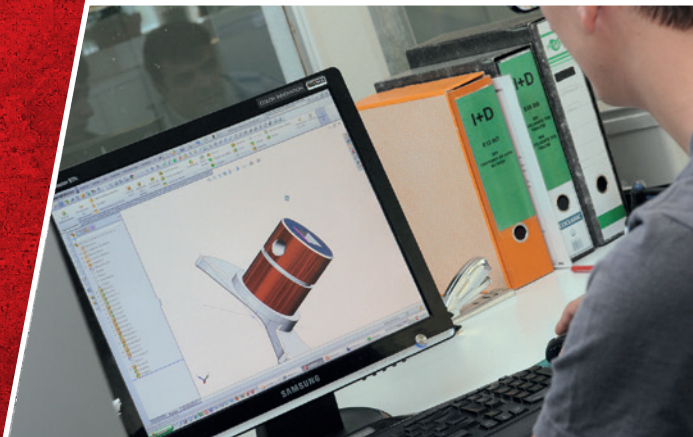

CAHORS ESPAÑOLA S.A.

Ctra. de Vilamalla a Figueres, km 1
17469 VILAMALLA (Girona) - ESPAÑA

Tel. +34 972 526 000 Email: cahors@cahors.es
www.groupe-cahors.com